

## KRAIBURG KKM LongLine / KIM LongLine / KE LongLine

### Edellytykset:



#### Betonipinta:

- ei reikiä
- ei kohoumia
- väh. 3 % kaato

#### Matot:

tasainen lämpötila:  
väh. 5 °C ja kork. 30 °C  
(säilytä asennuslämpötilassa)

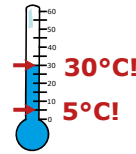

Eläinten hyvinvointi vaatii kosteutta imevän kuivikkeen käyttöä! (esim. puru, turve)

### Näitä tarvitset:

#### Mittaukseen:

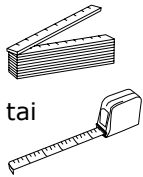

#### Merkittämiseen:

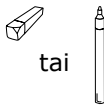

#### Leikkaamiseen:

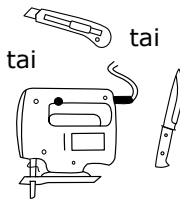

#### Poraaminen ja asentaminen:

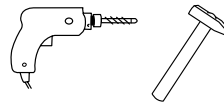

#### KRAIBURG kiinnitysosat:



naulatulpat  $\varnothing$  10 x 80 mm ja aluslevy  $\varnothing$  30 mm - A2

(tai vähintään yhtä lujat ja kestävätkiinnitysosat)

## 1 Avaa mattorulla makuuparpeen

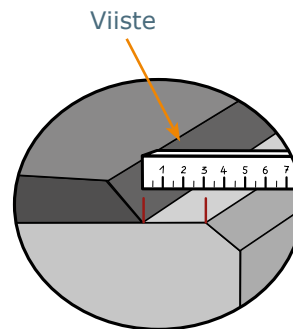
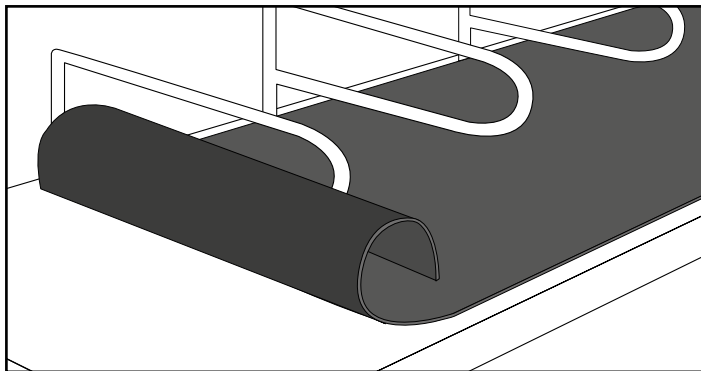

Betonin takareuna:  
väh. 3 cm etäisyys!

## 2 Kiinnitys

**i** Aloita kiinnitys rullan keskeltä ja kiinnitä vuoroin oikealta ja vasemmalta

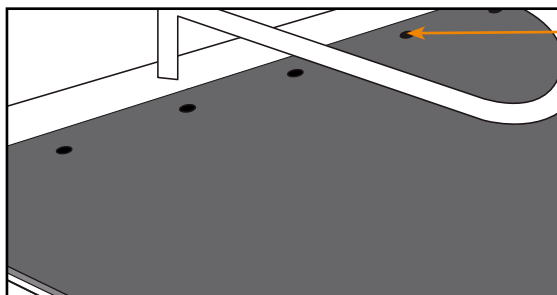

Kiinnitä matto etureunasta tehtaan merkien mukaisesti:



Jos kiinnityspisteitä ei ole merkitty, **kiinnitys tehdään 40 cm kiinnitysvälillä, 5 cm etäisyydelle maton etureunasta**

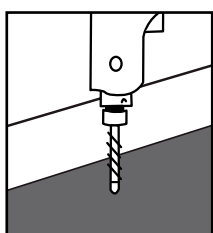

Poraa

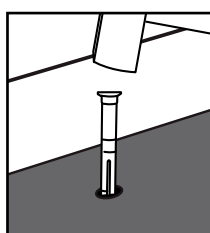

Lyö muovitulppa tasaisesti sisään

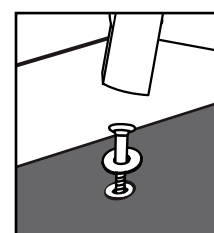

Lyö naula ja aluslevy kunnes ne ovat kunnolla kiinnittyneet ja hieman uponneet

Koska paikalliset olosuhteet voivat vaihdella suurestikin, valmistaja ei ole vastuussa asentamisesta!

