

KRAIBURG Softbed LongLine

Edellytykset:



Betonipinta:

- ei reikiä
- ei kohoumia
- väh. 3 % kaato

Matot:

tasainen lämpötila:
väh. 5 °C ja kork. 30 °C
(säilytä asennuslämpötilassa)

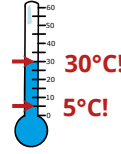

Eläinten hyvinvointi vaatii kosteutta imevän kuivikkeen käyttöä! (esim. puru, turve)

Näitä tarvitset:

Mittaukseen:

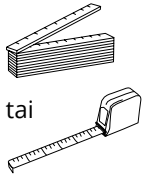

Merkittämiseen:

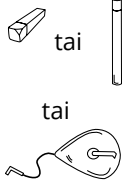

Leikkaamiseen:

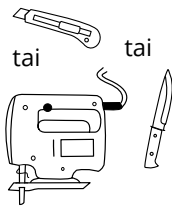

Poraaminen ja asentaminen:

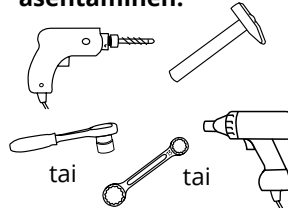

KRAIBURG kiinnitysosat:

tulpat \varnothing 10 x 100 mm ja
• kuusiokantaruuvi (SW 13) - A2
• aluslevy \varnothing 30 mm - A2
(kiinnitysosat kuuluvat toimitussisältöön)



1 Asemointiviivat

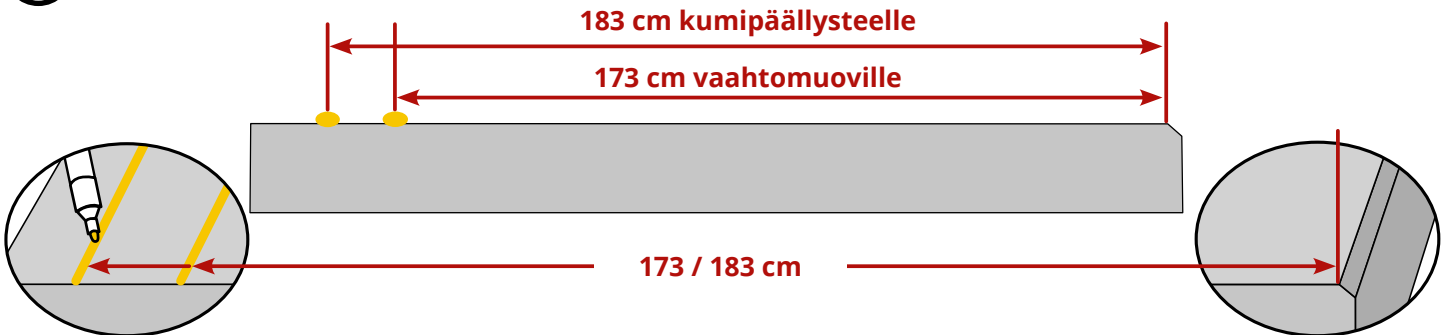

Piirrä asemointiviivat etuosaan

Vinkki: käyttä kalkkiviivaa

Mittaa betonin takareunasta

2 Aseta vaahtomuovi paikoilleen

i Aseta vaahtomuovi 173 cm:n asemointiviivan mukaisesti. Jätä tilaa sivureunojen kiinnityslistoille (katso kohta 5)

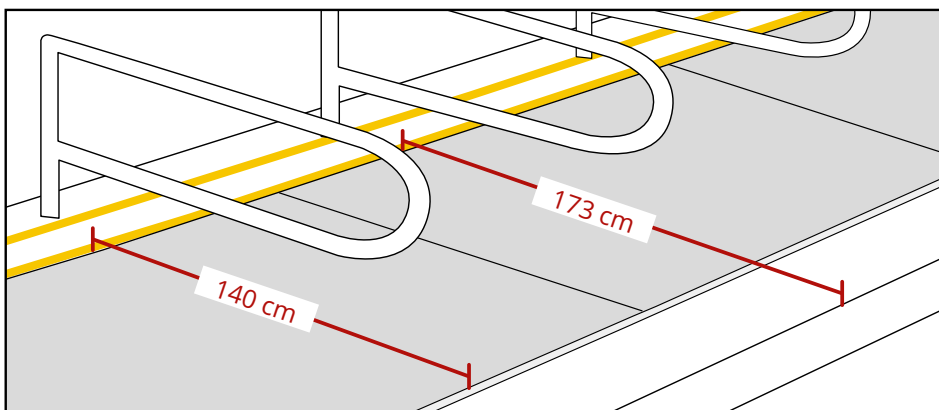

Vinkki korkeammille parrenerottajille: käytä puulistaa parrenerottajille edessä estämään vaahtomuovin pois luiskahtaminen

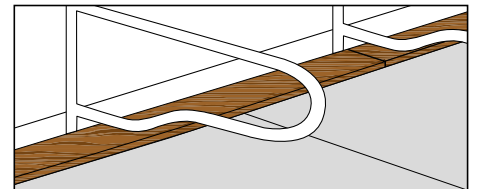

3 Rullaa kumimatto auki ja aseta se paikalleen

Rullaa kumipäällyste auki ja aseta se 183 cm:n kohdistusviivan mukaisesti

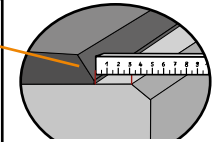
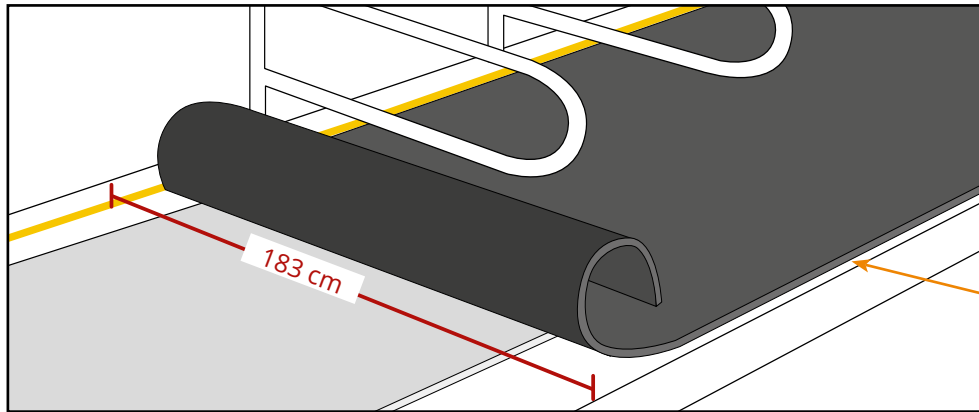

Betonin takareuna: väh. 3 cm etäisyys!

! Reikien leikkaaminen pylväille jne. ei ole mahdollista!

4 Kiinnitys

i Aloita kiinnitys rullan keskeltä ja kiinnitä vuoroin oikealta ja vasemmalta. Suositus: työskentele etuosasta käsin, jotta asennettavat osat eivät siirry pois paikoiltaan.

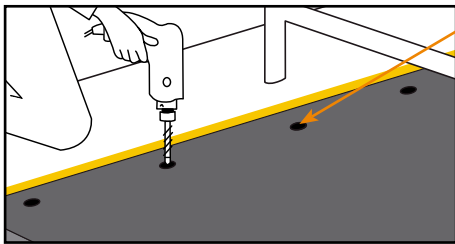

Kiinnitä matto etureunasta tehtaan merkkien mukaisesti

! Varmista, että maton etureuna on merkkiviivalla. Tarpeen vaatiessa siirrä paikoilleen.

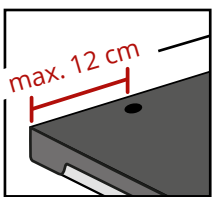

maton reunan ja viimeisen kiinnityskohdan välinen etäisyys max.12 cm!

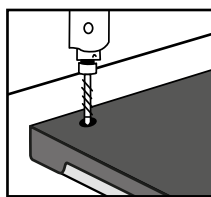

Jos etäisyys ylittää 12 cm: lisää ylimääräinen kiinnityskohta

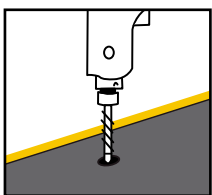

Poraa

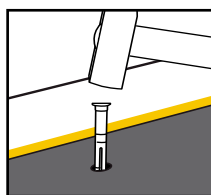

Lyö muovitulppa tasaisesti sisään

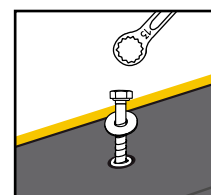

Kiinnitä ruuvi ja aluslevy

! Kiristä ruuveja kunnes ne ovat yhtä tiukalla ja hieman maton pintaa alempana. Älä kiristä liikaa!

5 Kiinnitä maton sivureuna kiinnityslistalla

A Aseta listat paikoilleen

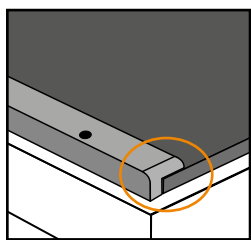

Vasempaan reunaan

WELA-L 170 tai

WS-L 170

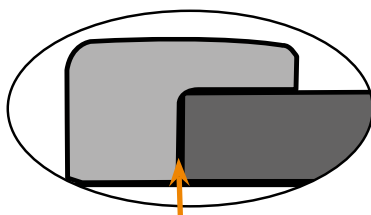

Kosketuspinta

! ÄLÄ PURISTA!

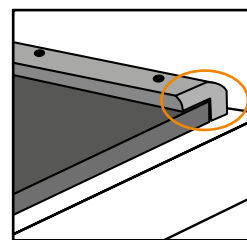

Oikeaan reunaan

WELA-R 170 tai

WS-R 170

- Pyöristetty takareunasta
- Maton takareunaa myötäilevä muoto

B Listojen kiinnitys

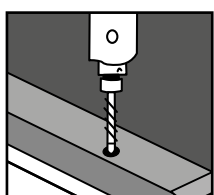

Poraa

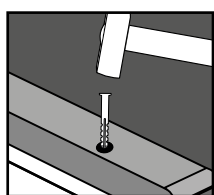

Lyö muovitulppa tasaisesti sisään

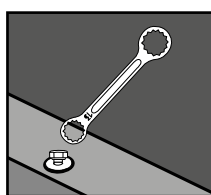

Kiinnitä ruuvit ja aluslevyt tasaisesti ja tiukasti kiinni.
Älä kiristä liikaa!



Ohje: Vältä liikkuminen:

- Kiinnitä yhteen kiinnityskohtaan kerrallaan
- Sen jälkeen poraa lisää reikiä jne...

6 Vaihtoehto: yhdistä kaksi rullaa toisiinsa keskuslistan avulla (parrenerottajan alla)

A Aseta keskuslista **WELA-M 170** tai **WS-M 170**

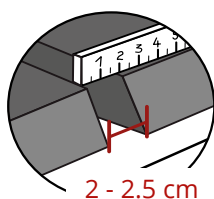

2 - 2,5 cm

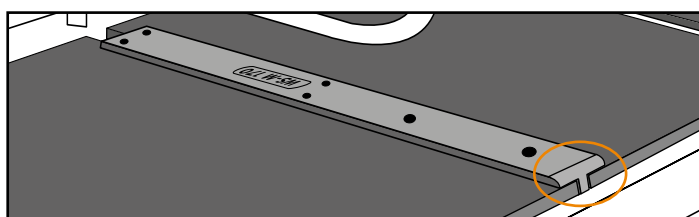

- Pyöristetty takareunasta
- Maton takareunaa myötäilevä muoto



! ÄLÄ PURISTA!

B Kiinnitä listat: katso 5 B